



Стол обеденный  
"БОСТОН"

(900x600x745)

Стол обеденный  
"БОСТОН-2"

(1100x700x745)

опора "Триумф"

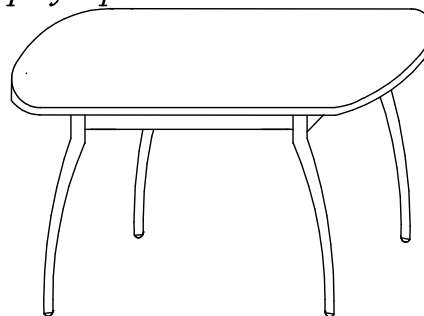
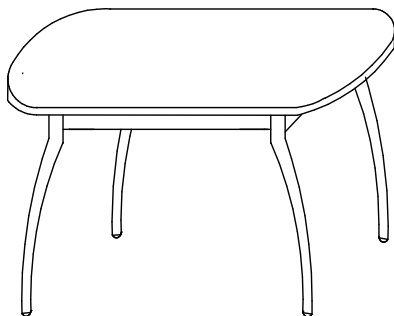

**ИНСТРУКЦИЯ ПО ЭКСПЛУАТАЦИИ И УХОДУ ЗА МЕБЕЛЬЮ**

Сохранность мебели и срок ее службы зависят не только от качества материалов и изготовления, но также и от правильного ухода за мебелью при ее эксплуатации. Мебель, выпускаемая АО "Можгинский лесокombинат", необходимо эксплуатировать в сухих проветриваемых помещениях при температуре воздуха от 10° до 28°С и относительной влажности 50–70%

**ВНИМАНИЕ**

1 При эксплуатации изделий из стекла необходимо помнить, что наличие трещин в стеклоизделии сопряжено с риском получения травм. Поэтому, случайно повредив стеклянную столешницу, рекомендуется отказаться от ее дальнейшей эксплуатации.

**ЗАПРЕЩАЕТСЯ:**

- ставить любую мебель около источников тепла (печи, камины, батареи отопления);
- содержать мебель в сырых непроветриваемых помещениях мебель боится сырости;
- использовать для чистки различные абразивные порошки и пасты;
- устанавливать мебель под прямые солнечные лучи, т.к. возможны изменения цвета и порча внешнего вида изделия.
- ставить предметы с температурой более +50°С
- не рекомендуется на стеклянные поверхности вставать ногами.

**СЛЕДУЕТ:**

- беречь все поверхности мебели от механических повреждений, от воздействия кислот, щелочей, спиртов, растворителей;
- периодически подтягивать винты, шурупы.
- чистить поверхность мебели можно только мягкими тканями с применением мыла с последующей протиркой насухо.

**ПОРЯДОК ПРЕДЪЯВЛЕНИЯ ПРЕТЕНЗИЙ ПО КАЧЕСТВУ МЕБЕЛИ**

1 Претензии по качеству и некомплектности должны направляться покупателем непосредственно в магазин, где была приобретена мебель, с обязательным приложением товарного чека.

2 По дефектам, появившимся из-за несоблюдения правил эксплуатации и ухода за мебелью, претензии не принимаются.

Предприятие – изготовитель гарантирует покупателю сохранение всех качественных показателей мебели, обусловленных ГОСТ 16371–2014, в течение 24 месяцев, с момента продажи магазином, при условии соблюдения правил сборки и эксплуатации.

Срок службы 10 лет



Дата выпуска \_\_\_\_\_

Штамп ОТК

Дата продажи магазином \_\_\_\_\_

Штамп магазина

## Спецификация фурнитуры

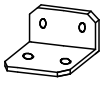
<p><math>\phi 1</math> Шуруп 4x16</p>  <p>32 шт</p>	<p><math>\phi 2</math> Кронштейн стяжки стола</p>  <p>4 шт</p>	<p><math>\phi 3</math> Болт M10x70</p>  <p>4 шт.</p>	<p><math>\phi 9</math> Уголок</p>  <p>4 шт.</p>
--	---	---	--

## Спецификация деталей

№Поз.	Наименование	Кол-во, шт	" БОСТОН "	" БОСТОН-2 "
			Размеры мм	Размеры мм
1	Крышка со стеклом	1	900x600	1100x700
2	Царга	2	100x620	100x750
3	Царга	2	100x370	100x461
4	Ножка	4	l=720	l=720

### Обратите внимание!

Защитный элемент снимите после сборки стола.

### Схема сборки

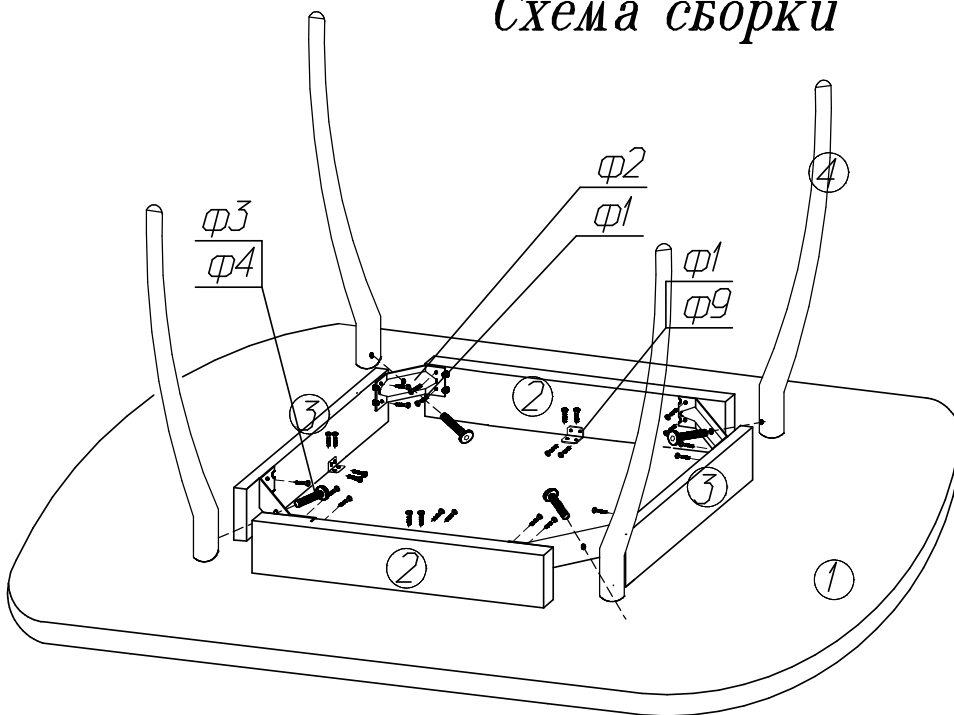

- 1 Установите на царги (2, 3) уголки ( $\phi 1$ ,  $\phi 9$ ).
- 3 Соедините царги (2, 3) стяжкой ( $\phi 1$ ,  $\phi 2$ ).
- 2 Закрепите уголка ( $\phi 9$ ) на нижней поверхности крышки (1) шурупами ( $\phi 1$ ).
- 3 Прикрепите ножки (деталь 4, фурнитура  $\phi 3$ ).
- 4 Установите стол на место.

Сохраняйте инструкции и этикетки с упаковок до окончания гарантийного срока изделия

Изготовитель оставляет за собой право вносить изменения, не меняющие потребительские свойства изделия.

СПАСИБО ЗА ПОКУПКУ!

Все замечания и пожелания присылайте по адресу:

E-mail: [sales@mlk-mebel.ru](mailto:sales@mlk-mebel.ru)

сайт: [mlk-mebel.ru](http://mlk-mebel.ru)



Стол обеденный  
"БОСТОН"  
(900x600x736)

Стол обеденный  
"БОСТОН-2"  
(1100x700x736)

опора "Брифинг"

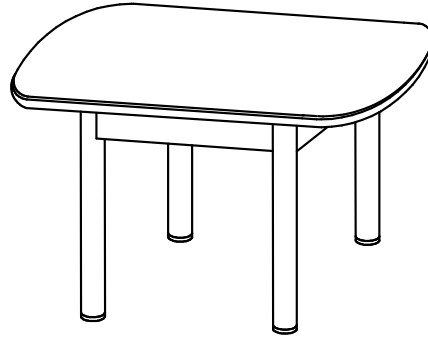
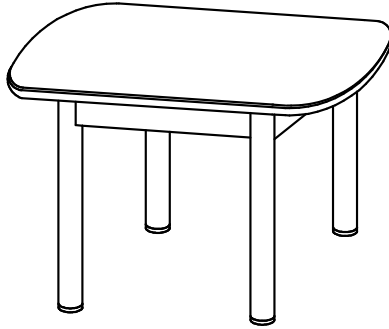

#### ИНСТРУКЦИЯ ПО ЭКСПЛУАТАЦИИ И УХОДУ ЗА МЕБЕЛЬЮ

Сохранность мебели и срок ее службы зависят не только от качества материалов и изготовления, но также и от правильного ухода за мебелью при ее эксплуатации. Мебель, выпускаемая АО "Можгинский лесокombинат", необходимо эксплуатировать в сухих проветриваемых помещениях при температуре воздуха от 10° до 23°С и относительной влажности 50–70%

#### ВНИМАНИЕ

- 1 При эксплуатации изделий из стекла необходимо помнить, что наличие трещин в стеклоизделии сопряжено с риском получения травм. Поэтому, случайно повредив стеклянную столешницу, рекомендуется отказаться от ее дальнейшей эксплуатации.

#### ЗАПРЕЩАЕТСЯ:

- ставить любую мебель около источников тепла (печи, камины, батареи отопления);
- содержать мебель в сырых непроветриваемых помещениях: мебель боится сырости;
- использовать для чистки различные абразивные порошки и пасты;
- устанавливать мебель под прямые солнечные лучи, т.к. возможны изменения цвета и порча внешнего вида изделия.
- ставить предметы с температурой более +50°С
- не рекомендуется на стеклянные поверхности вставать ногами.

#### СЛЕДУЕТ:

- беречь все поверхности мебели от механических повреждений, от воздействия кислот, щелочей, спиртов, растворителей;
- периодически подтягивать винты, шурупы.
- чистить поверхность мебели можно только мягкими тканями с применением мыла с последующей протиркой насухо.

#### ПОРЯДОК ПРЕДЪЯВЛЕНИЯ ПРЕТЕНЗИЙ ПО КАЧЕСТВУ МЕБЕЛИ

1 Претензии по качеству и комплектности должны направляться покупателем непосредственно в магазин, где была приобретена мебель, с обязательным приложением товарного чека.

2 По дефектам, появившимся из-за несоблюдения правил эксплуатации и ухода за мебелью, претензии не принимаются.

Предприятие – изготовитель гарантирует покупателю сохранение всех качественных показателей мебели, обусловленных ГОСТ 16371–2014, в течение 24 месяцев с момента продажи магазином, при условии соблюдения правил сборки и эксплуатации.

Срок службы 10 лет.

Дата выпуска \_\_\_\_\_

Штамп ОТК

Дата продажи магазином \_\_\_\_\_

Штамп магазина

## Спецификация деталей

№Поз.	Наименование	Кол-во, шт	" БОСТОН "	" БОСТОН-2 "
			Размеры мм	Размеры мм
1	Крышка со стеклом	1	900x600	1100x700
2	Царга	2	100x620	100x750
3	Царга	2	100x370	100x461
4	Ножка	4	l=710	l=710

## Спецификация фурнитуры



**Обратите внимание!**  
Защитный элемент снимите после сборки стола.

## Схема сборки

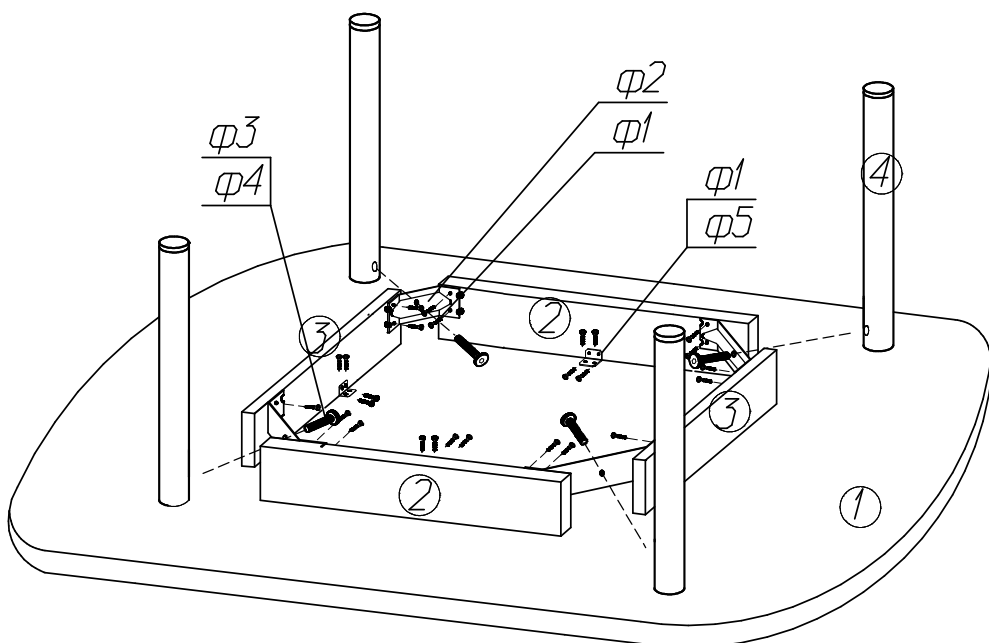

- 1 Установите на царги (2, 3) уголки (φ1, φ5)
- 3 Соедините царги (2, 3) стяжкой (φ1, φ2)
- 2 Закрепите уголки (φ5) на нижней поверхности крышки (1) шурупами (φ1)
- 3 Прикрепите ножки (деталь 4, фурнитура φ3, φ4)
- 4 Установите стол на место.

Сохраняйте инструкции и этикетки с упаковок до окончания гарантийного срока изделия

Изготовитель оставляет за собой право вносить изменения, не меняющие потребительские свойства изделия.

СПАСИБО ЗА ПОКУПКУ!

Все замечания и пожелания присылайте по адресу:

E-mail: [sales@mlk-mebel.ru](mailto:sales@mlk-mebel.ru)

сайт: [mlk-mebel.ru](http://mlk-mebel.ru)