



# РОССИЯ ОАО "Можгинский лесокombинат"

Удмуртская Республика, г. Можга, ул. Байбородова, 52

## Инструкция по сборке

Для удобства транспортировки и сохранности внешнего вида изделия изготовлены в разобранном виде  
**Прежде чем приступить к сборке изделия, внимательно ознакомьтесь с данной инструкцией.**

Скомплекуйте фурнитуру и детали согласно спецификации. При ударах по деталям необходимо применять брусок, обернутый тканью. Изделие необходимо собирать на ровном месте, покрытом тканью или бумагой.

Инструмент для сборки: молоток маленький, отвертка с крестообразным шлицем, отвертка с прямым шлицем,

### Гарнитур мебели для гостиной "Ника"

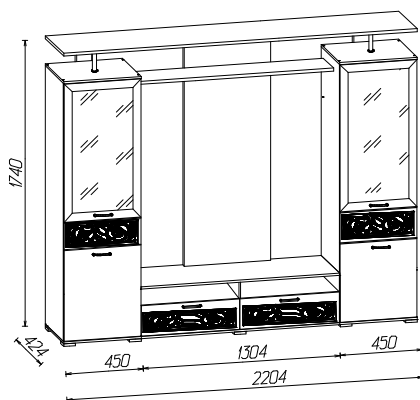

#### ИНСТРУКЦИЯ ПО ЭКСПЛУАТАЦИИ И УХОДУ ЗА МЕБЕЛЬЮ

Сохранность мебели и срок ее службы зависят не только от качества материалов и изготовления, но также и от правильного ухода за мебелью при ее эксплуатации. Мебель, выпускаемая ОАО "Можгинский лесокombинат", необходимо эксплуатировать в сухих проветриваемых помещениях при температуре воздуха от 10\*до 28\*С и относительной влажности 50-70%

##### ЗАПРЕЩАЕТСЯ:

- ставить любую мебель около источников тепла (печи, камины, батареи отопления);
- содержать мебель в сырых непроветриваемых помещениях: мебель боится сырости;
- использовать для чистки различные абразивные порошки и пасты;
- устанавливать мебель под прямые солнечные лучи, тк. возможны изменения цвета и порча внешнего вида изделия.

##### СЛЕДУЕТ:

- беречь все поверхности мебели от механических повреждений, от воздействия кислот, щелочей, спиртов, растворителей;
- периодически подтягивать винты, шурупы.
- чистить поверхность мебели можно только мягкими тканями с применением мыла с последующей протиркой насухо.

#### ПОРЯДОК ПРЕДЪЯВЛЕНИЯ ПРЕТЕНЗИЙ ПО КАЧЕСТВУ МЕБЕЛИ

1 Претензии по качеству и некомплектности должны направляться покупателем непосредственно в магазин, где была приобретена мебель, с обязательным приложением товарного чека.

2 По дефектам, появившимся из-за несоблюдения правил эксплуатации и ухода за мебелью, претензии не принимаются.

Предприятие – изготовитель гарантирует покупателю сохранение всех качественных показателей мебели, обусловленных ГОСТ 16371-93, в течение 24 месяцев, с момента продажи магазином, при условии соблюдения правил сборки и эксплуатации.

Срок службы-10лет.

Дата выпуска \_\_\_\_\_

Штамп ОТК

Дата продажи магазином \_\_\_\_\_

Штамп магазина

Все замечания и пожелания присылайте  
по адресу : [lesok2@udm.net](mailto:lesok2@udm.net)  
[www.mozhgamebel.ru](http://www.mozhgamebel.ru)

Изготовитель оставляет за собой право на внесение изменений в деталировку изделия, состав, вид и комплектность фурнитуры.



Схема сборки ящика тумбы







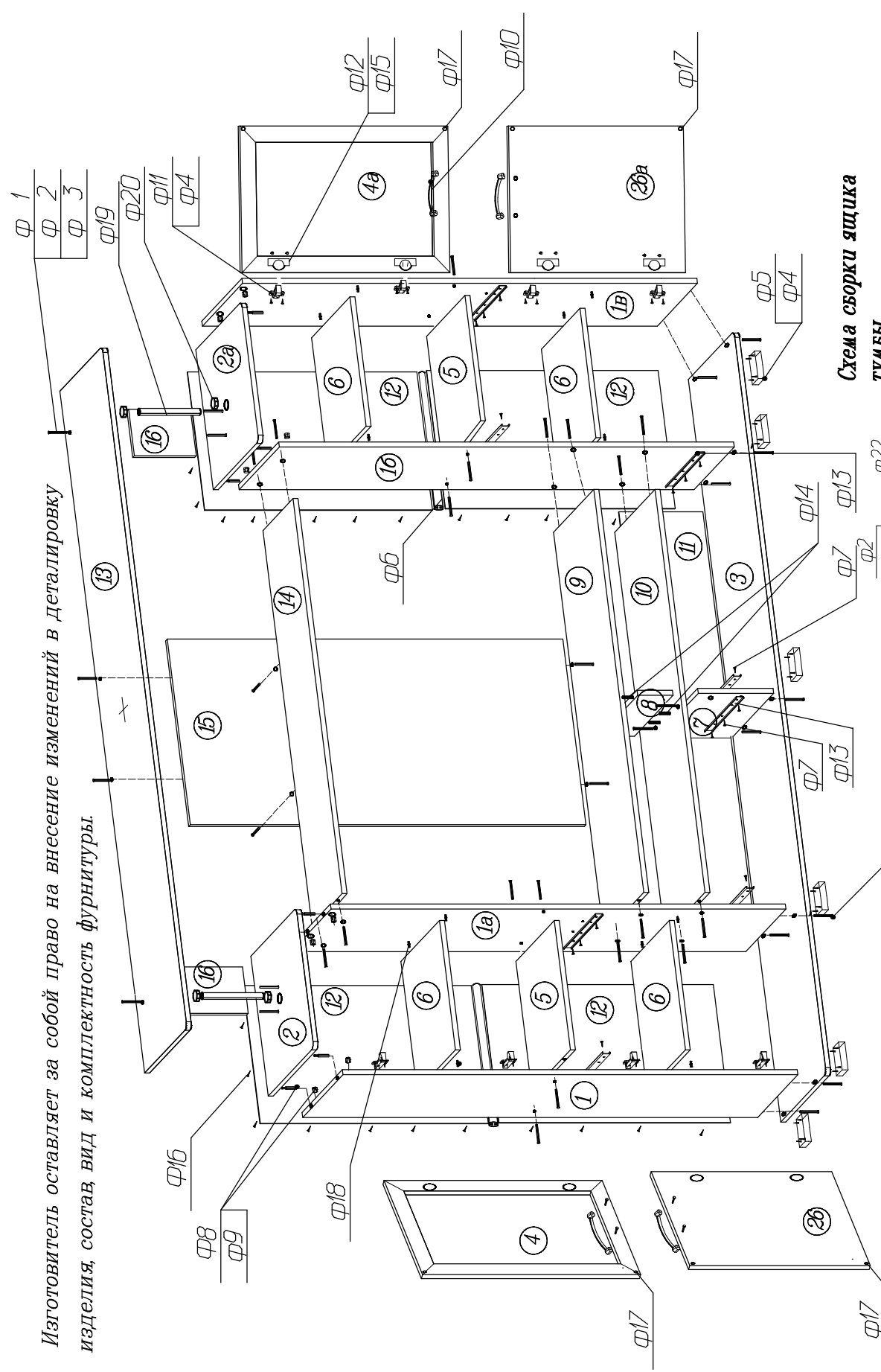



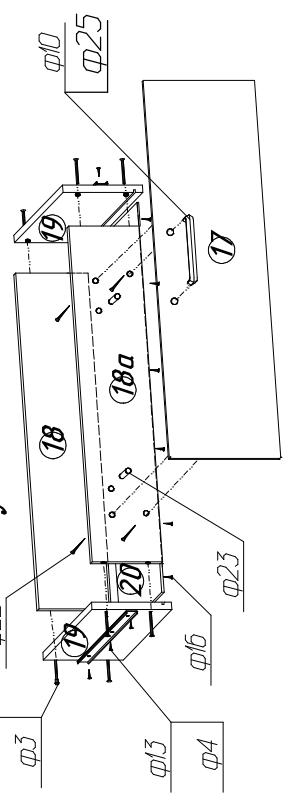
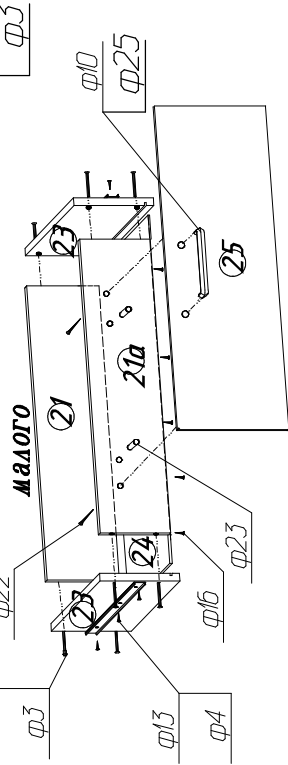











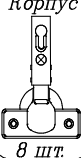



Схема сборки ящика малого

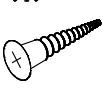

## Спецификация фурнитуры

<b>φ1</b> Заглушка  42 шт.	<b>φ2</b> Винт-конфирмат  76 шт.	<b>φ3</b> Ключ  3 шт.	<b>φ4</b> Шуруп 4x16  80 шт.	<b>φ5</b> Ножка  10 шт.	<b>φ6</b> Профиль L=416  2 шт.	<b>φ7</b> Шуруп 3.5x16  16 шт.
<b>φ8</b> Эксцентрик Заглушка  8 шт.	<b>φ9</b> Шток  8 шт.	<b>φ10</b> Ручка L=128*  8 шт.	<b>φ11</b> Планка  8 шт.	<b>φ12</b> Корпус  8 шт.	<b>φ13</b> Направляющие шариковые L=350* 4*компл.  4 шт.	<b>φ14</b> Шкант  4 шт.
<b>φ15</b> Шуруп 4x13  16 шт.	<b>φ16</b> Гвоздь 2x20  120 шт.	<b>φ17</b> Амортизатор  12 шт.	<b>φ18</b> Полкодержатель  16 шт.	<b>φ19</b> Труба пласт. (I=200)  2 шт.	<b>φ20</b> Соединитель  4 шт.	<b>φ21</b> Шуруп 3x20  12 шт.
<b>φ22</b> Шуруп 4x30  12 шт.	<b>φ23</b> Шкант металл.  8 шт.	<b>φ24</b> Шайба мебельная  12 шт.	<b>φ25</b> Шуруп 4x40  8 шт.			

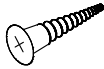
## Спецификация деталей

Наименование	НПоз	Кол-во	Размеры, мм
Стенка вертикальная	1a, 1б, 1в	4	1472x394
Стенка горизонтальная	2	2	424x452
Стенка горизонтальная	3	1	2204x424
Дверь	4, 4a	2	675x447
Стенка горизонтальная	5	2	418x394
Полка	6	4	416x378
Стенка вертикальная	7	1	394x244
Стенка вертикальная	8	1	378x132
Стенка горизонтальная	9	1	1302x394
Стенка горизонтальная	10	1	1302x394
Стенка задняя (ДВП)	11	2	653x272
Стенка задняя (ДВП)	12	4	446x749
Стенка горизонтальная	13	1	2204x406
Стенка горизонтальная	14	1	1302x298
Стенка вертикальная	15	1	586x1280
Стенка вертикальная	16	2	150x200
Дверь	2б, 26a	2	595x447
Ящик тумбы (2шт.)			
Стенка накладная	17	2	649x256
Стенка задняя, передняя	18, 18a	4	585x170
Стенка боковая	19	4	350x190
Дно	20	2	593x348
Ящик малый (2шт.)			
Стенка накладная	25	2	447x190
Стенка задняя, передняя	21, 21a	4	360x118
Стенка боковая	23	4	350x138
Дно	24	2	368x348

Сохраняйте этикетки с упаковок до окончания сборки изделия.

### Схема установки задней стенки

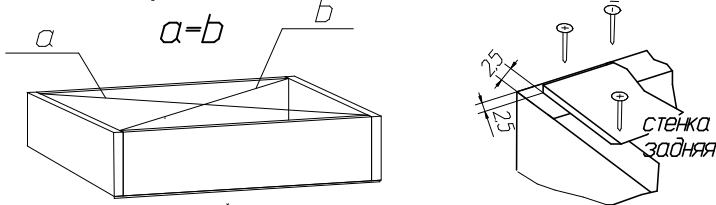

Начните сборку каркаса. Проверьте перпендикулярность и параллельность щитов и зафиксируйте с помощью задней стенки из ДВП, как указано на рисунке, не нарушая диагонали.

### Установка шариковых направляющих

Нажать рычаг (1)  
Снять внутреннюю направляющую (2)  
Установить на стенку боковую ящика

Внешние направляющие (3) прикрепить к стенкам вертикальным

Вставить внутренние направляющие (2)  
Во внешние, закрутить ящик до фиксации рычагом (1)

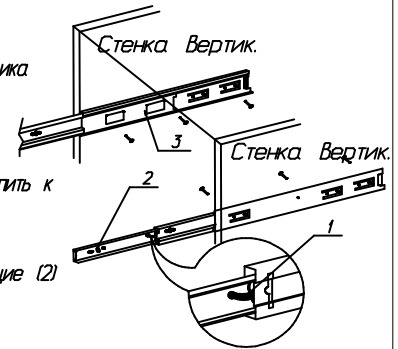

### Схема регулировки явери

#### Регулировка по высоте (III-III)

Ослабить шурупы (3), выравнять дверь по высоте и снова затянуть шурупы.

#### Регулировка расстояния от корпуса (I-I)

Ослабить установочный винт (1) и отрегулировать расстояние между корпусом и дверью. затем установочный винт снова затянуть

#### Регулировка наложения двери (II-II)

Ослабить установочный винт (1), регулировочным винтом (2) отрегулировать наложение двери установочный винт снова затянуть

